

オフィス用フロア
インナースチールIS500Nカタログ



FREE ACCESS FLOOR SYSTEM

オフィス用フロア
インナースチール
IS500N



リニューアルに最適

センクシア株式会社

インナーsteel IS500N

リニューアルに最適!

軽 量

メンテナンス性

を追求したフリ

オフィス用フロア

インナーsteel

IS500N

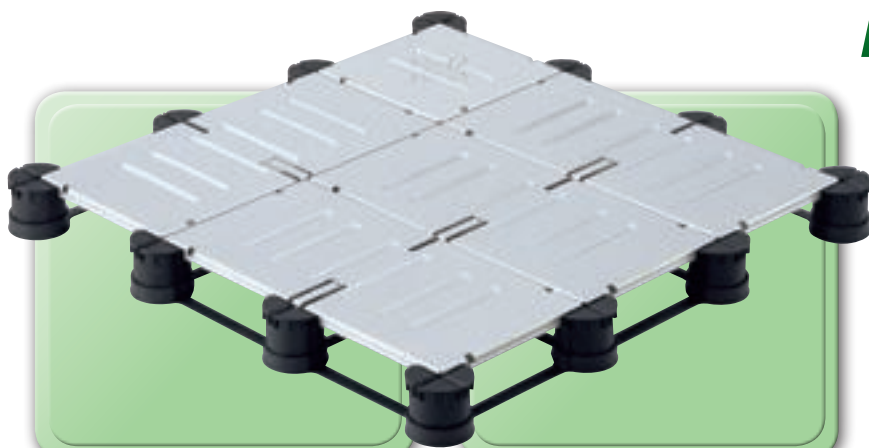

建物に負荷を
掛けない
軽量タイプ

低床でも
大きな配線容量

一体構造による
快適な歩行感と
安定感

高い耐久性と
耐衝撃性

スピーディーな
施工

週末リニューアル
工事に最適

優れた
メンテナンス性

分別リサイクル
可能

仕 様

パネル型式	強度(中央集中φ50):構成材試験		質 量 (表面材含まず)	床高さ (表面材含まず)	表面仕上材
	剛 性	終局荷重			
IS500N	たわみ4.0mm以下 3000N(300kgf)	6000N以上 (600kgf以上)	18.1kgf/m ²	40mm	タイルカーペット
			18.4kgf/m ²	50mm	

一アクセスフロアシステム



商品形状・パネル寸法

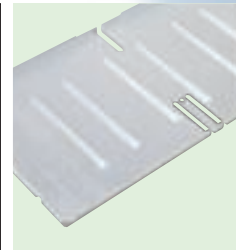
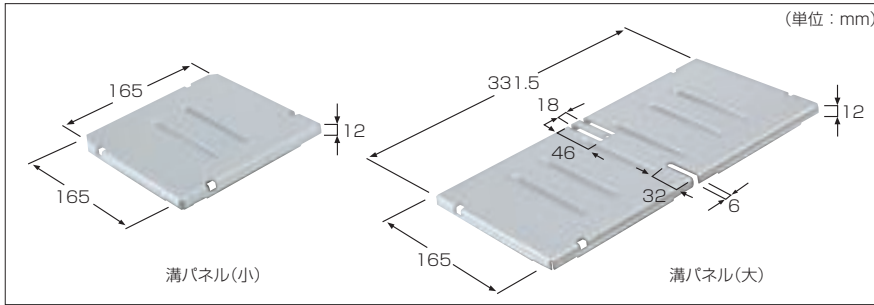

パネル裏面形状



支持台

施工取合図

専用ボダー材使用時

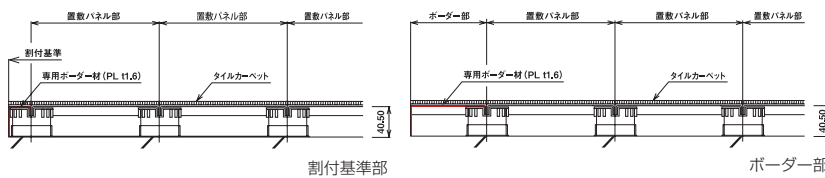

L型ボダー材使用時

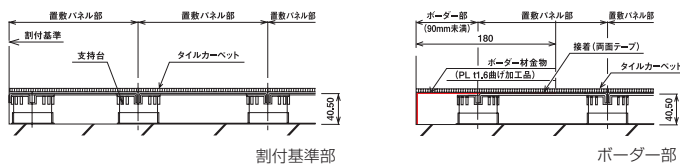

框

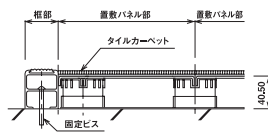



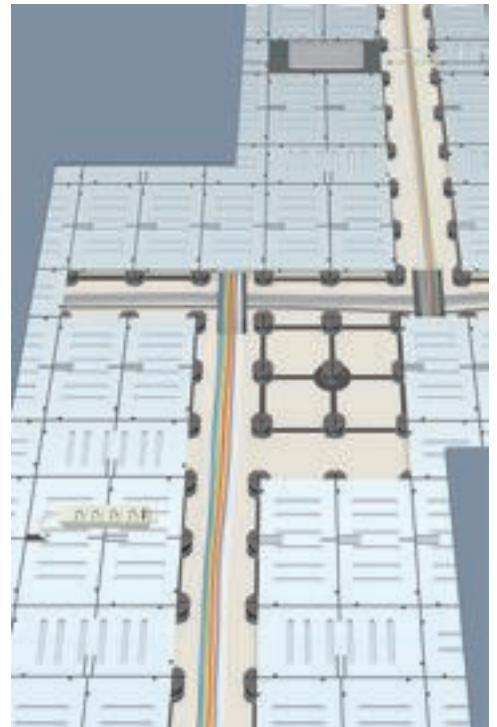
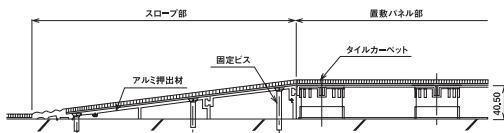

スロープ

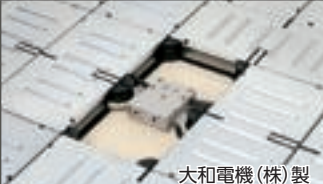

IS500N 敷設例

オプション

品番	インナーボックス R2703	IS-9	IS-11-1	タップコード
品名	 大和電機(株)製	 (株)平山製作所製	 (株)平山製作所製	



センクシア株式会社

●お問合せ、詳細な資料のご請求は下記の営業担当者までご用命ください。

本 社	〒105-8319	東京都港区東新橋二丁目3番17号(モメント汐留) TEL.(03)4214-1931 FAX.(03)3438-1066
札幌営業所	〒001-0018	札幌市北区北十八条西五丁目1番12号(3F) TEL.(011)708-1177 FAX.(011)708-1178
東北営業所	〒980-0021	仙台市青葉区中央二丁目8番13号(大和証券仙台ビル) TEL.(022)213-5595 FAX.(022)213-5590
関東営業所	〒370-0841	高崎市栄町16番11号(高崎イーストタワー) TEL.(027)322-9411 FAX.(027)322-9343
中部支店	〒450-0003	名古屋市中村区名駅南一丁目17番29号(広小路ESビル) TEL.(052)582-3356 FAX.(052)583-9858
北陸営業所	〒920-0024	金沢市西念一丁目1番3号(コンフィデンス金沢) TEL.(076)233-5260 FAX.(076)233-5262
関西支店	〒532-0003	大阪市淀川区宮原三丁目4番30号(ニッセイ新大阪ビル) TEL.(06)6395-2154 FAX.(06)6395-2102
中四国営業所	〒730-0031	広島市中区紙屋町一丁目1番20号(いよぎん広島ビル) TEL.(082)240-1630 FAX.(082)240-1606
九州支店	〒812-0011	福岡市博多区博多駅前三丁目26番29号(九勸博多ビル8F) TEL.(092)452-0341 FAX.(092)452-0350

U R L <http://www.senqcia.co.jp/>
E-Mail floor@senqcia.com

